

Вид спереди

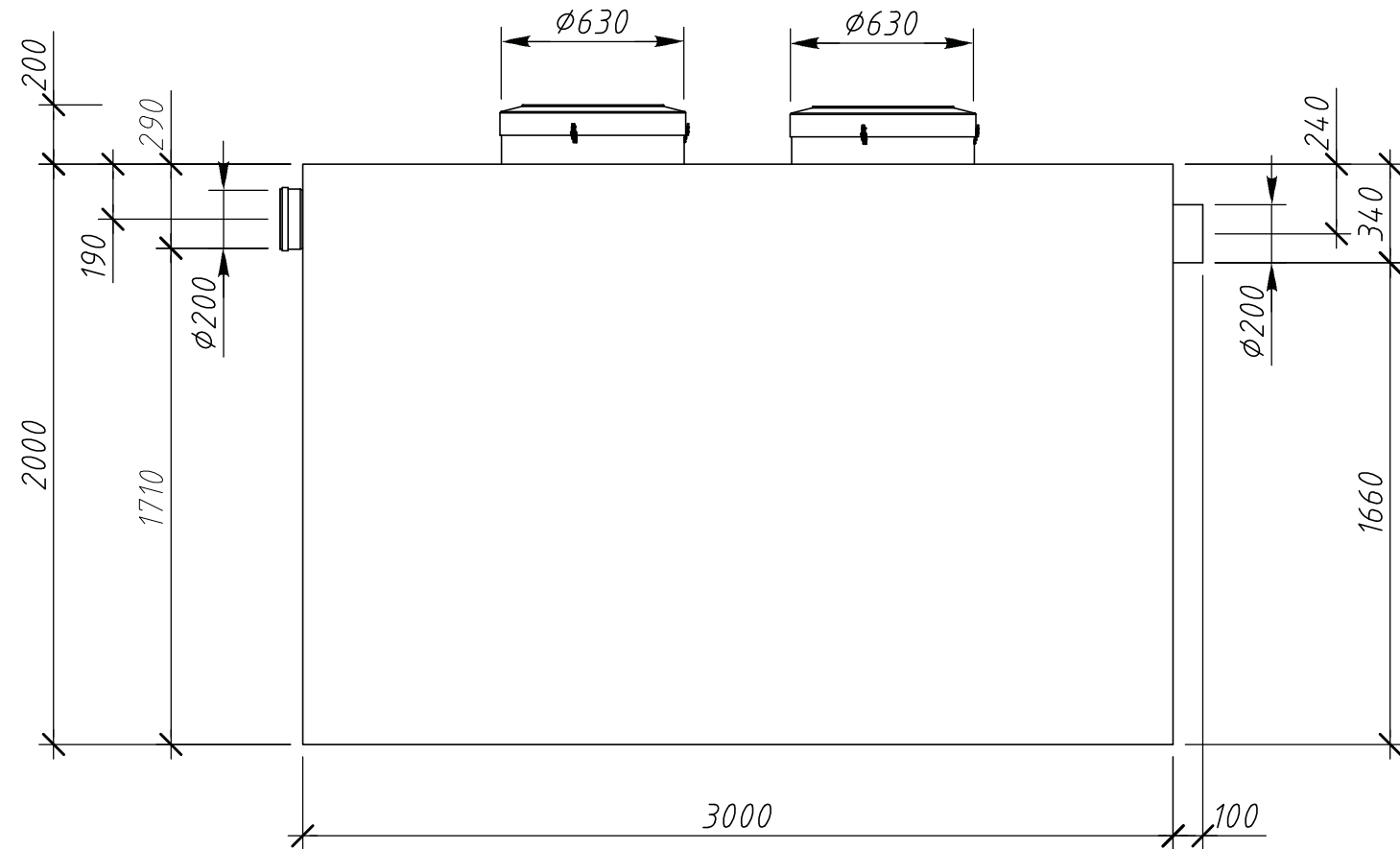

Разрез А-А

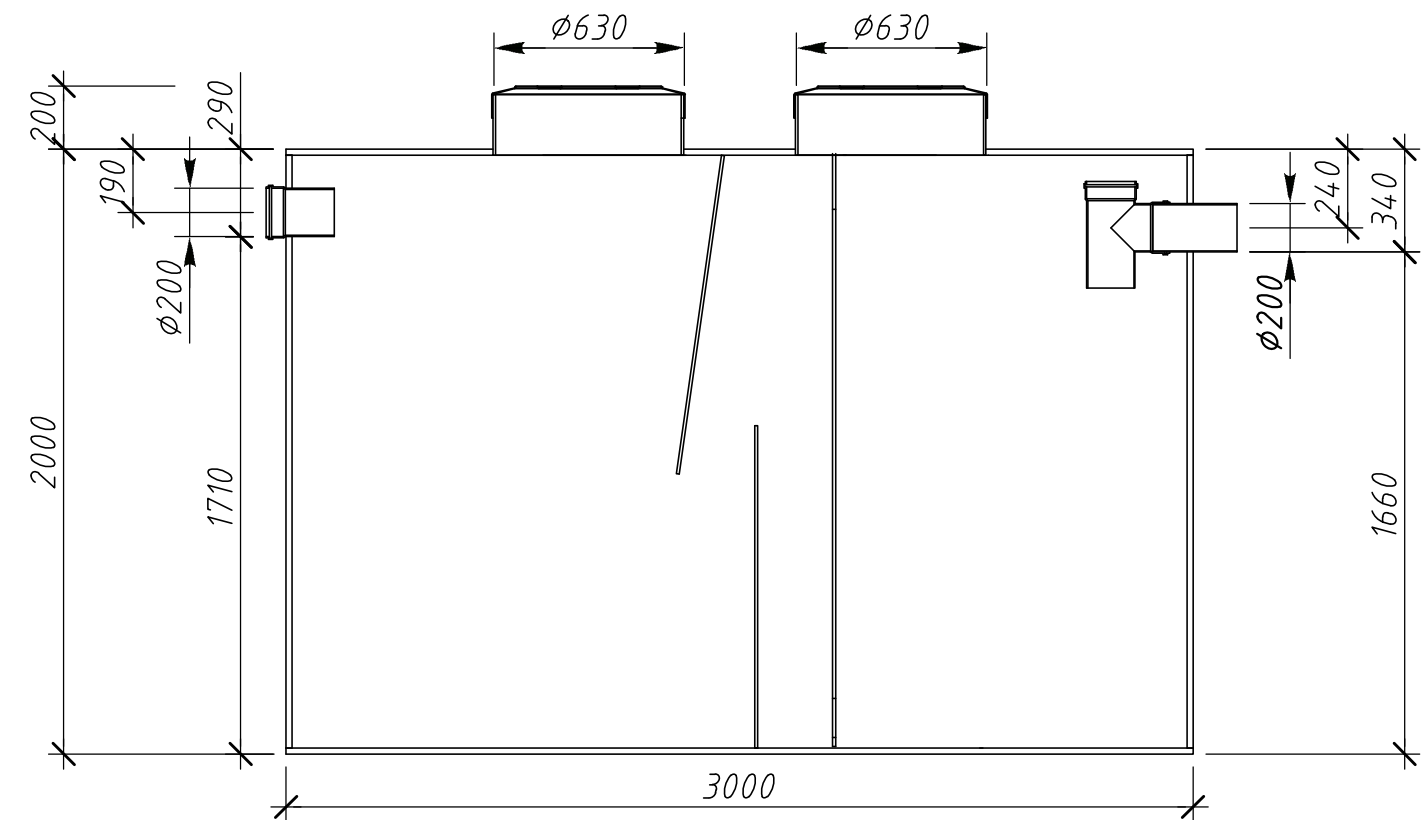

Вид сверху

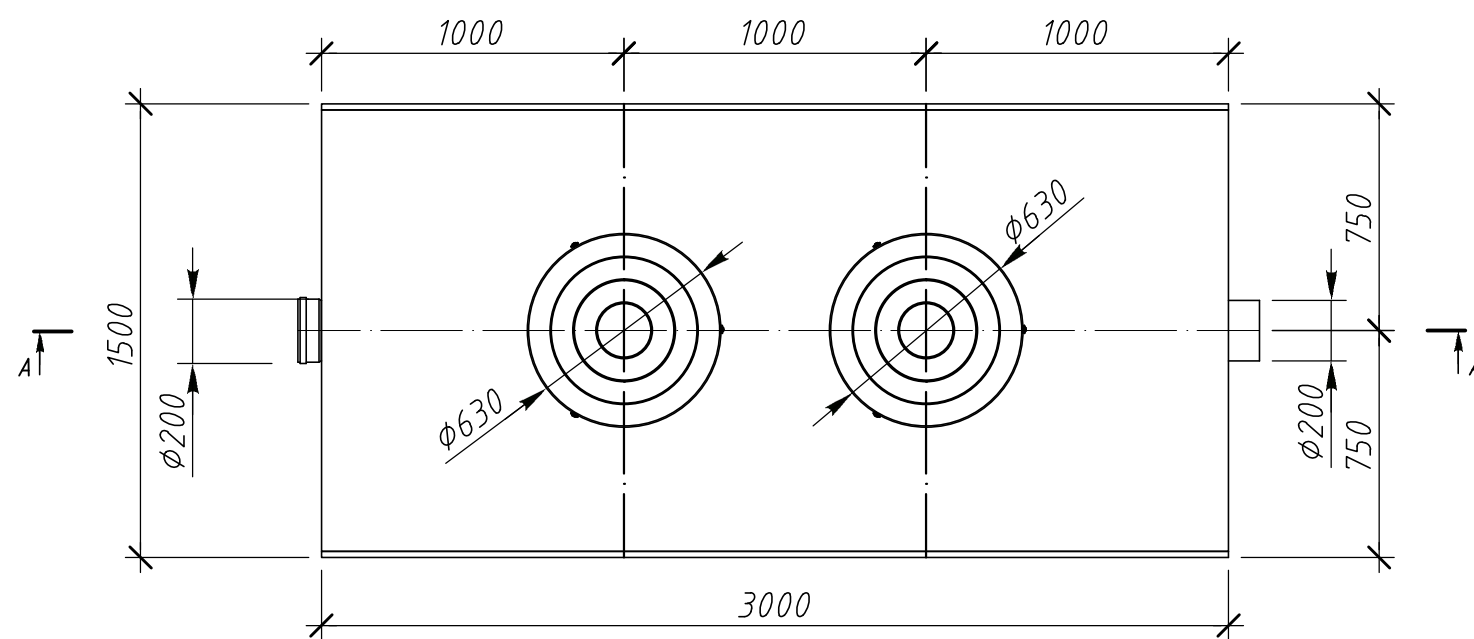

Изм.	Кол. уч.	Лист	№ док.	Подпись	Дата	Alta-M-OS 54-3600V2.3.5-1.2.oav			
Чертил		Острикова А.В.			21.05.15	Габаритные размеры Вид спереди М 1:25, вид сверху М 1:25, Разрез А-А М 1:25	Операция	Лист	Листов
Проверил		Перекальский А.А.			21.05.15		-	8	21
Заказчик		-					 Компания Alta Group		
Отв. менеджер		-							